

# 各部品の取り付け方

さく(大)の取り付け方 ○…取り付け位置(5箇所)

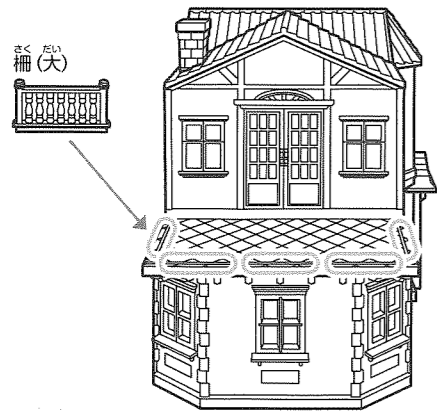

さく(小)の取り付け方 ○…取り付け位置(6箇所) 好きな取り付け位置に付け替えることができます。

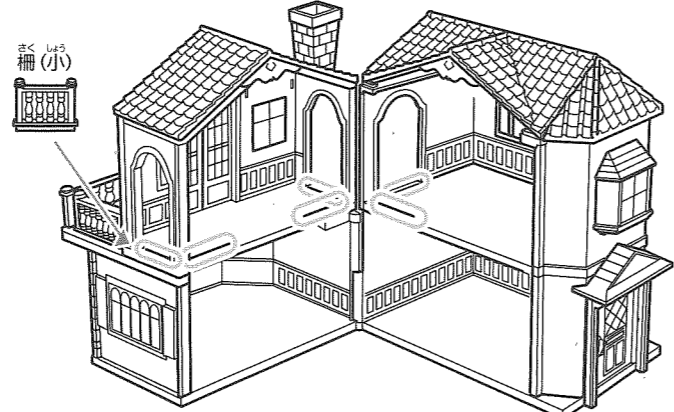

床のレイアウト例

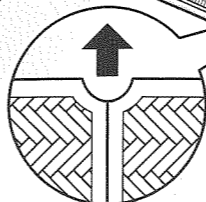
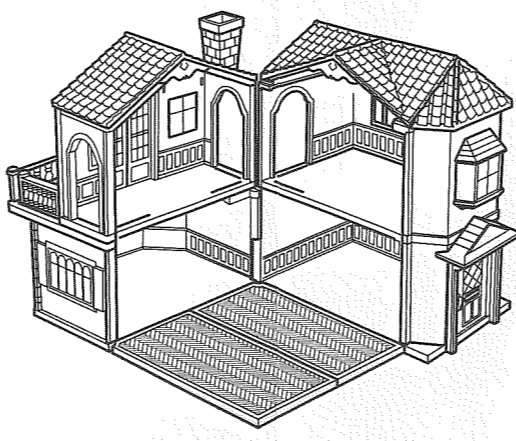

表裏両方使用できます。

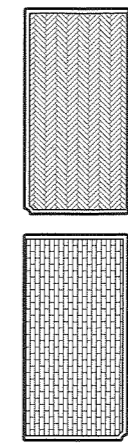

出窓の屋根の取り付け方

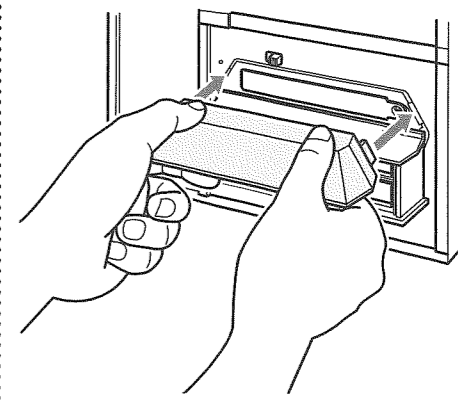

玄関ポーチの取り付け方

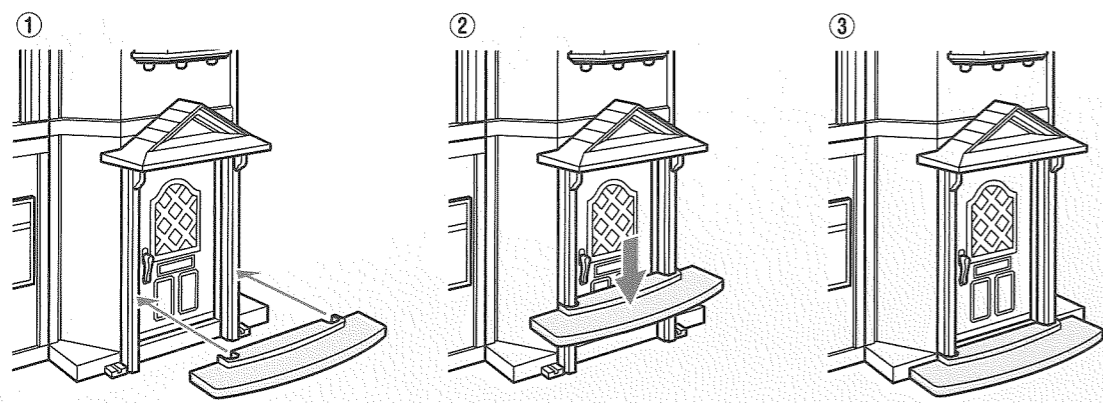

窓の取り付け方・外し方

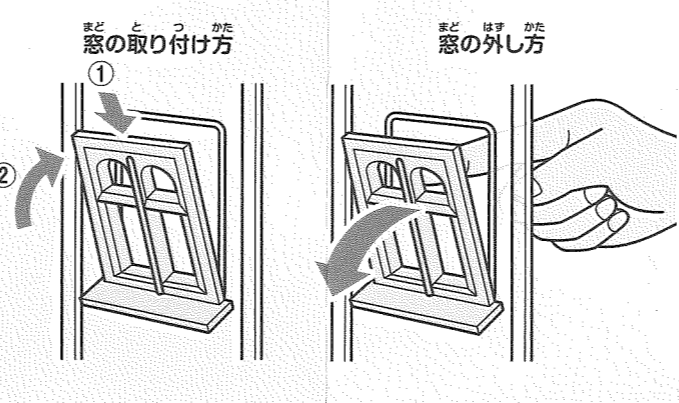

○…取り付け位置(5箇所) 好きな取り付け位置に付け替えることができます。



DH-06 「はじめてのシルバニアファミリー」(別売り)の窓も取り付けすることができます。

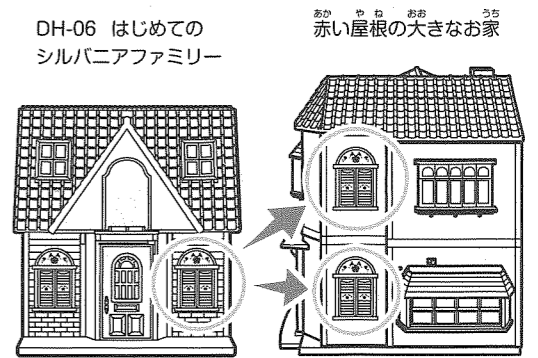

ランプシェードの取り付け方

窓のようにランプシェードを1階と2階の壁に取り付けてください。ランプシェードは2種類あります。

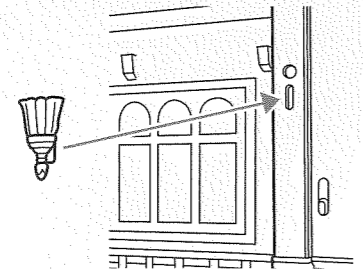
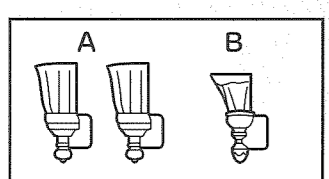

電池の入れ方

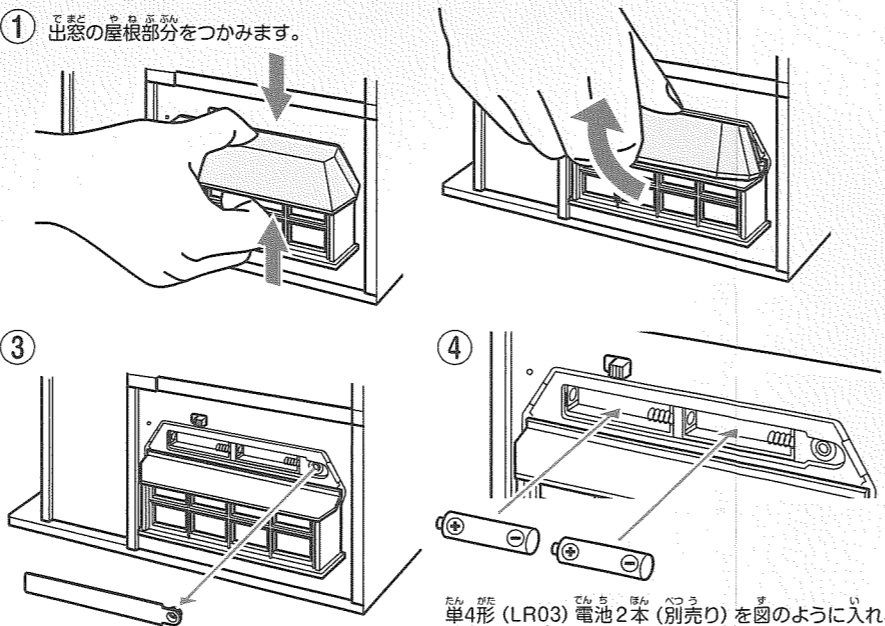

電池ボタのネジをプラスドライバーで外して、電池ボタを開けます。

**単4形 (LR03) 電池2本使用 (別売り)**  
・アルカリ電池をご使用ください。電池寿命:連続点灯約 40 時間(アルカリ電池)。  
・電池寿命は新品のアルカリ電池 (1.5V) を使用した場合です。使用状況、電池の種類、電池容量 (1.5V以下) などにより短くなります。

スイッチについて

**【メインスイッチ】**  
メインスイッチは左にスライドするとON、右にスライドするとOFFになります。メインスイッチがONになっていると左の電源表示灯が点灯します。

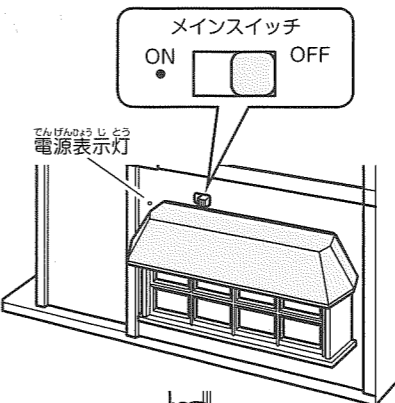

**【ランプシェードスイッチ】**  
1階と2階にそれぞれランプシェードスイッチがあります。スイッチは上げるとON、下げるとOFFになります。

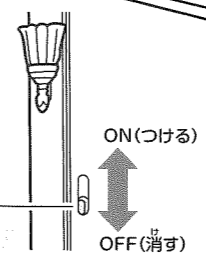

**【注意】**  
メインスイッチがONになっている間は、ランプシェードスイッチをOFFにしても、通電したままになっています。遊び終わったら必ず本体外側のメインスイッチをOFFにしてください。  
※ランプシェードを取り付け、取り外しするときは、1階、2階のランプシェードスイッチをOFFにしてから行ってください。  
※LEDの交換はできません。あらかじめご了承ください。  
LEDが点灯しないときは、電池を新しいものに交換してください。

別売り「ルームライトセット」の取り付け方

天井の裏面に窓のように取り付けます。

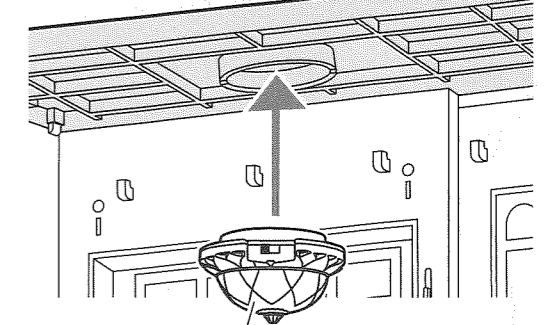

ルームライトセット (別売り)

