

水でくっつく不思議なビーズ!

AQ-S20

アクアビーズアート★

アクアタッチテーブル

●保護者の方と一緒に
お読みください。
取 扱 説 明 書

アクアビーズアート☆は
食べ物ではありません。
口にいけないで
ください。

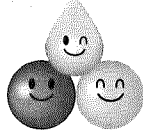

ビーズには「苦味」がついています

●ビーズには小さなお子様の誤飲を防ぐ
目的で「苦味」をつけてあります。
●遊んだ後は、苦味成分が手に付着して
いる場合がありますのでせっけんなどで
しっかりと手を洗ってください。
※苦味の成分は健康に影響のない成分
(デナトニウムペンソエイト)を使用しています。

ビーズの色味は生産ロットにより、多少
異なる場合がありますがご了承ください。

セット内容

- ① 本体...1個
 - ② 水入れ...1個
 - ③ ビーズケース...1個
 - ④ ビーズケースフタ...1個
 - ⑤ 水そう...1個
 - ⑥ トレイホルダー...1個
 - ⑦ イラストシート...4枚
 - ⑧ ポールチェーン...2個
 - ⑨ シートテーブル...1個
 - ⑩ ビーズトレイ...1個
 - ⑪ ポールチェーンパーツ
ピンク...1個 みずいろ...1個
 - ⑫ 5mm球ビーズ
ピンク...約125個 きみどり...約125個
みずいろ...約125個 あか...約125個
きいろ...約125個 ちやいろ...約125個
オレンジ...約125個 しろ...約125個
 - ⑬ アクアビーズアートペン...1個
- ※ビーズは、イラストシートのデザインを
1つずつ作るのに必要な量となっています。

対象年齢6才以上

Epoch

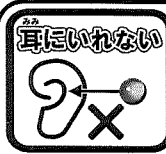

耳に入れる事故に注意

●ビーズを絶対に耳に入れないで
ください。万一、耳に入れた
場合には直ちに医師に相談
してください。

エポック社では製品の成分等、その安全性につきましては万全な
品質管理体制を敷いておりますが、お子様がビーズを誤って
耳に入れ、事故に至るケースも考えられますので、十分ご注意
ください。万一の場合は、無理に取るうとせずに、必ず専門の
医師に相談していただくとともに、私どものお客機サービス
センター (Tel.029-862-5789) までご連絡ください。また、
私どものホームページでも情報を提供いたしております。

- 保護者の方と一緒に読んでください。
- 説明書は、なくさないように保管して
ください。
- 水を使うので、ぬれてもよい場所で遊
んでください。
- 汚れてもよい服装で遊んでください。
- ぬれている場所や、ぬれた手で遊ばな
いでください。

注意 (ちゅうい)

保護者の方へ必ずお読みください。

- 保護者のもとで遊ばせてください。
- 小さな部品、小さな球があります。口の中には絶対に
入れないでください。窒息などの危険があります。
- 誤飲の危険がありますので、3歳未満のお子様には
絶対に与えないでください。また3歳未満のお
子様と一緒に遊ばないように注意してください。
- ポールチェーンは指などに巻き付けたりしな
いでください。血が通わなくなり危険です。
- ポールチェーンによる事故の危険があります
ので、1.5歳未満のお子様には絶対に与えない
でください。
- 思わぬ事故の恐れがありますので、ビーズを耳、
鼻、目などに入れないように注意してください。
方、耳、鼻、目などに入ってしまった場合は無理
に取るうとせずに、医師に相談してください。
- ビーズをさわった手で目をこすったりしないでください。
- 体質によって手荒れなどが生ずる場合があります。
- 皮膚に異常を感じた時は使用を
中止し医師に相談してください。
- プラスチック袋は梱包材ですので開封、取り外
し後はすぐに捨ててください。
- ビーズや作品は口の中には絶対に入れないで
ください。万、飲み込んだ場合は、大量の水を飲
ませ、医師に相談してください。
- 水を使用しますので、電化製品の近くなどで遊
ばないでください。
- ビーズは水溶性です。溶けたビーズが皮膚や服
に付いた時は、水で洗い流してください。
- アクアタッチテーブル組立部分のすき間やアク
アビーズアートペンの先端に指や髪の毛をはさ
まないように注意してください。
- 製品や付属品は使用目的以外の事には使用しな
いでください。
- 遊んだ後は、床などに放置せず、3歳未満のお子
様の手の届かない所に保管してください。

使用上の注意

- 破損、変形の原因になりますので、アクアタッチ
テーブルの各部品や、アクアビーズアートペン、出来
上がった作品には無理な力を加えないでください。
- ビーズは付属の「ビーズトレイ」上で使用してくだ
さい。
- 傾斜の無い平らな所に置いて遊んでください。
- ビーズケースを開けるときはビーズがこぼれな
いように注意してください。
- 《本製品は水溶性ビーズを使用しています。下記に
注意してください》
- ビーズを、衣類・じゅうたん・家具・壁などに付な
いように注意してください。色が付着して落ちにく
くなる場合があります。
- 遊んだ後は、タオルなどで十分に拭き取ってくださ
い。
- ビーズの変形の原因になりますので、ビーズを氷に濡
らさないように、十分注意してください。
- 高温・多湿の場所や直射日光が当たる場所での使
用や保管は行わないでください。
- ビーズは長時間、先に当たると色があせる場合が
あります。ビーズや作品は直射日光を避け、でき
る限り手の当たらない場所に保管してください。
- 濡れた手でビーズをさわらないでください。
- 汚れてもよい服装で遊んでください。

一お客様へ
この度は、弊社製品をお買い上げいただきまして、誠にありがとうございます。品質には
万全を期しておりますが、万一お気づきの点がございましたら、下記までご連絡ください。
〒300-4193 茨城県土浦市藤沢3647-5
(株)エポック社 お客様サービスセンター
TEL.029-862-5789
(電話番号は間違いのないよう、よく確かめてからおかけください。)
(電話受付時間)月～金曜日(祝・祭日及び弊社特休日を除く)10時～12時、13時～17時

発売元
EPOCH 株式会社エポック社
東京都台東区駒形2-2-2
©EPOCH CO.,LTD. MADE IN CHINA

じゅんび

ビーズをビーズケースに入れます

1つの仕切りに
1袋ずつ入れてください。

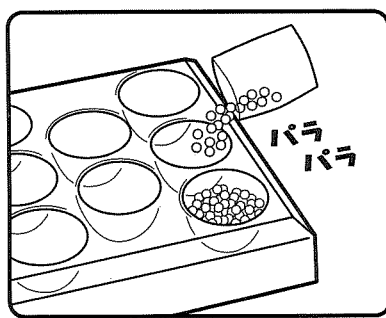

使わないときは
フタをしてね!

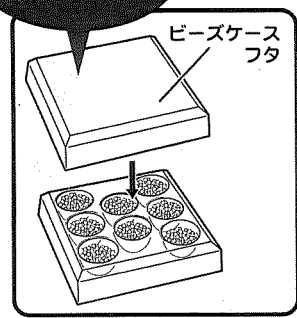

アクアビーズアートペンの使い方

① アクアビーズアートペンで
ビーズをおすようにして、
ビーズをペンの先に入れます。

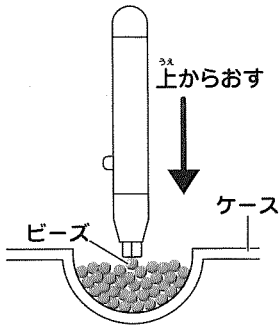

② ビーズをおきたいところで
ボタンをおします。

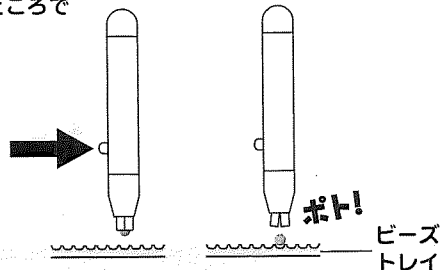

アクアタッチテーブルの組立かた

① 本体に水そう、水入れをセットします。

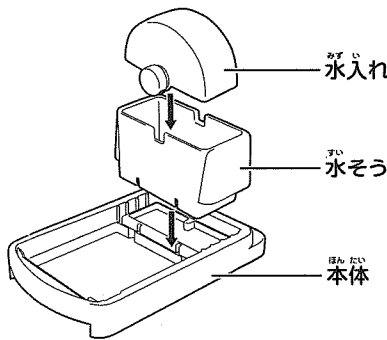

② トレイホルダーにビーズトレイを
セットします。

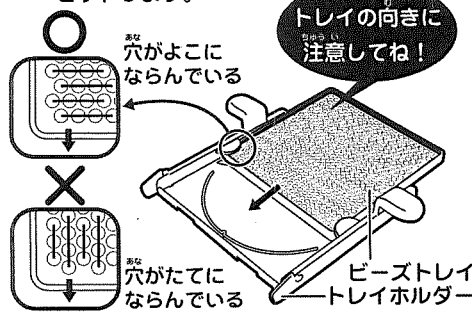

③ 本体にトレイホルダーをセットします。

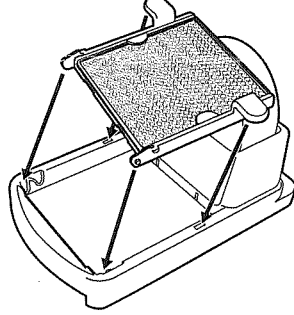

④ イラストシート①をシートテーブルに
セットします。
2カ所の穴を
テーブルの
でっぱりにあわせます。

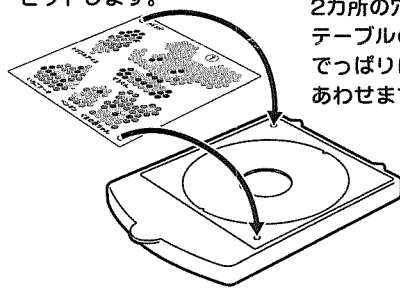

⑤ 本体の下にシートテーブルをセットします。

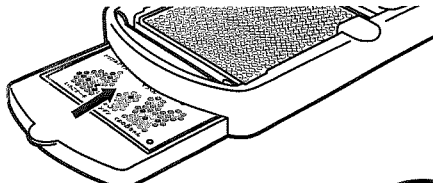

アクアタッチテーブルの
組立完成!

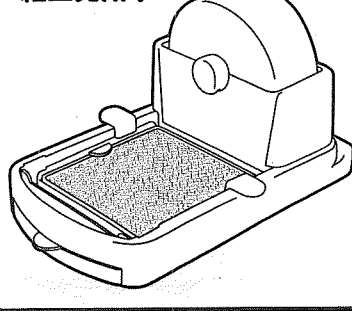

イラストシートのビーズとトレイの
穴の位置が合っていないときは
一度ホルダーからトレイをはずして
さかさまにしてセットします。

アクアタッチテーブルで作品をつくろう!

●ペンギんを作りました。小さいイラストは作りやすいので、最初にペンギんを作って練習します。

① イラストシートの「ペンギン」にあわせてアクアビーズアートペンでビーズをおきます。



② 水入れに水を入れます。

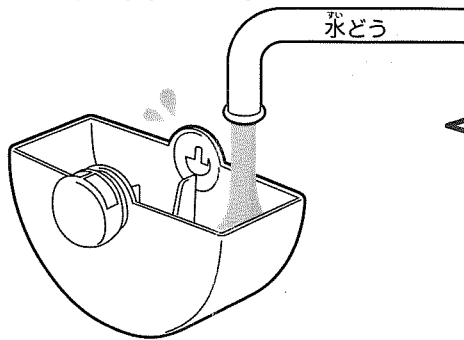

水はこの壁の高さまで入れてね。

※水の量が多すぎたり少なすぎたりするとビーズがしっかりとくっつかなくなる場合があります。

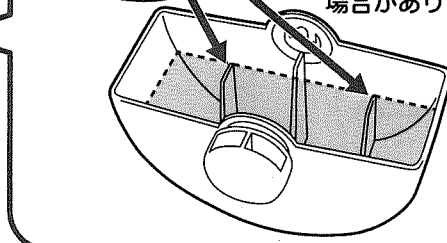

③ 水入れを水そうにセットします。

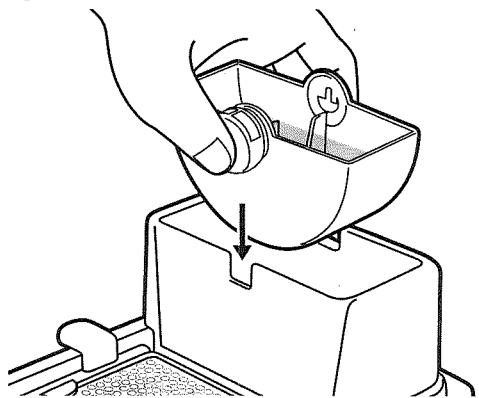

④ 水入れのつまみをゆっくりクルッとまわして水を水そうに入れます。

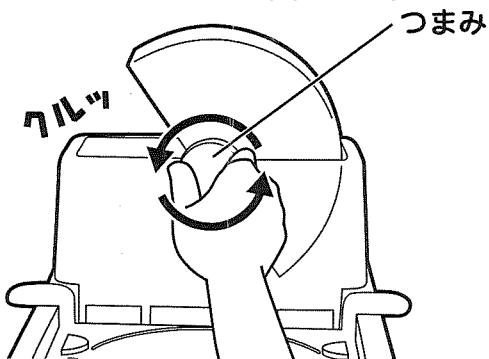

⑤ 約30秒そのまま待ちます。

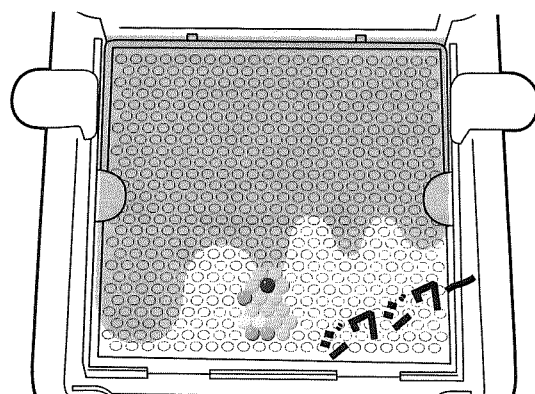

⑥ トレイホルダーの左右のつまみを同時に持ち上げてビーズトレイを起こして立たせます。

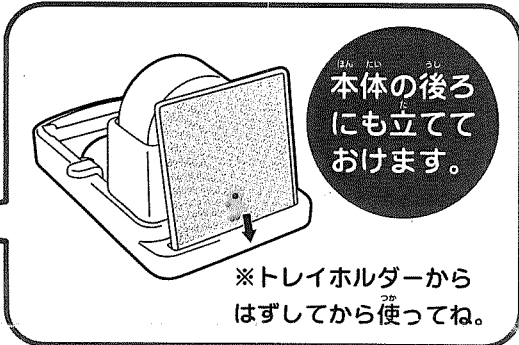
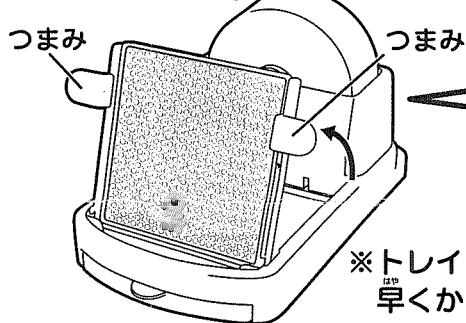

※トレイホルダーからはずしてから使ってね。

⑦ 水がかわいたら、ビーズトレイからそとはずしてできあがり!

※作った作品は水にぬらさないでください。

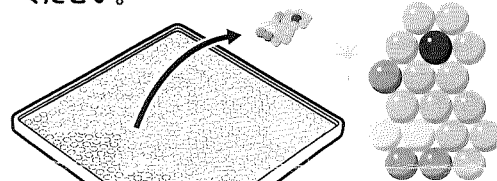

※つぎの作品を作る前に、本体とトレイをかわかしてください。

あそびおわったら

- あそびおわったら、本体の水をすててください。
- ぬれた部品は布などでふいてしっかりかわかしてください。
- 溶けたビーズが手についたら、手をよく洗ってください。

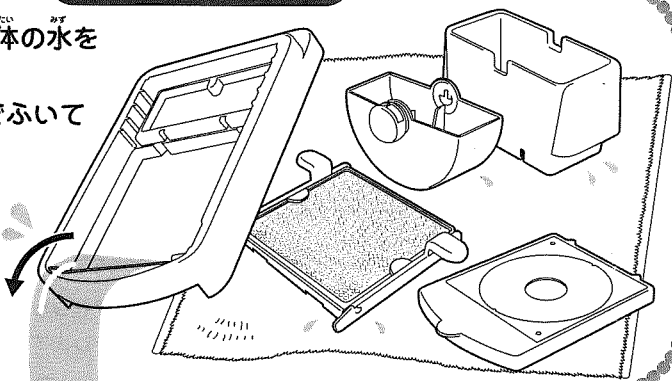

すきな作品にボールチェーンパーツをつけて完成させよう

ビーズトレイを立ち上げたあと、とりつけたいところに図のようにボールチェーンパーツをのせてかわかします。

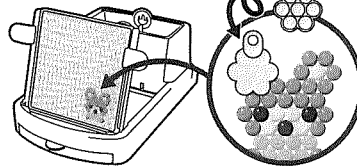

※作品がぬれた状態でつけてください。

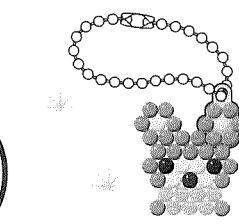

とりつけたボールチェーンパーツの穴にボールチェーンを通して完成!

ボールチェーン

はずしかた

おこす → はずれる

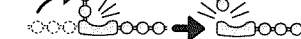

つけかた

さしこむ → たおす → はずれる



ボールチェーンパーツは作品としっかりとくっつくようにとりつけ位置を工夫してください。

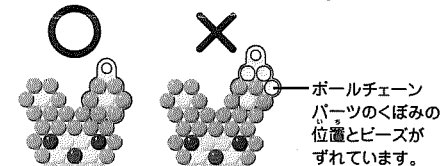

アクアビーズアートをきれいに作るために

水がかわいたら作った作品をうらがえて、作品の上に平らなおもしをのせます。きれいでまっすぐな作品になります。※部品をかさねる前に平らにしましょう。

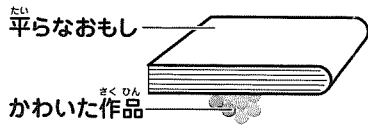

別売りの「ビーズをならべるためのトレイ」も使うことができます

●下図の目印に注意しながらトレイホルダーにセットします。

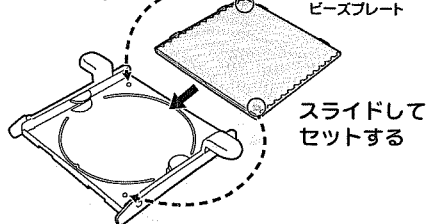

●別売りのトレイを使う場合は水をこの壁の高さまで入れてください。

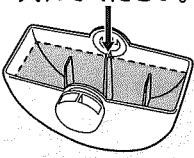

作品の保管

- 作った作品は水に濡らしたり、濡れた手でさわったりしないでください。手にくっついたり、こわれたりしてしまうよ。
- ビーズは長時間、光に当たると色があせる場合があります。直射日光をさけ、できる限り光の当たらないところに保管してください。